

Anschluss 16A
5G2,5qmm
400V/3~/N/PE

Generator 1
links

Generator 2
Mitte

Generator 3
rechts

Kabel 1 - diflex Classic 5G2,5qmm	013.00023
Kabel 2 - diflex Classic 5G1,5qmm	013.00019
Kabel 3-5 - diflex Classic 10CY 3G2,5qmm	013.00034

F1 - Sicherungsklemme/Sicherung T6,3A	301038/501264
K1 - Schütz 25A/230V	800336
SI - Hauptschalter 2-pollig	800405
H1 - Betriebslampe 'grün' 230V	800201

Einbau-Induktionsherd
3-Induktion 10,5kW
BI3EG BIPMS Move

Berner-Kochsysteme GmbH&Co.KG
Sudetenstraße 5
D-87471 Durach
Tel: +49(0)831/697247-0, Fax: -15
berner@induktion.de
www.induktion.de

Änderung	Version	
	a	b
c		
	30	

Blatt	Schaltplan	
	1/3	BI3-3/14
Datum	13.11.19	
Name	Hörnel	

Modul

Jumperstellungen:

SW1: 4 u. 5 Leistungseinstellung

SW1: 6

Warmhaltefunktion = Ein A
 Warmhaltefunktion = Aus B

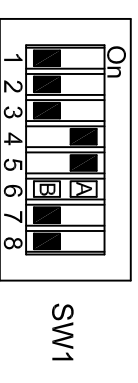

SW1

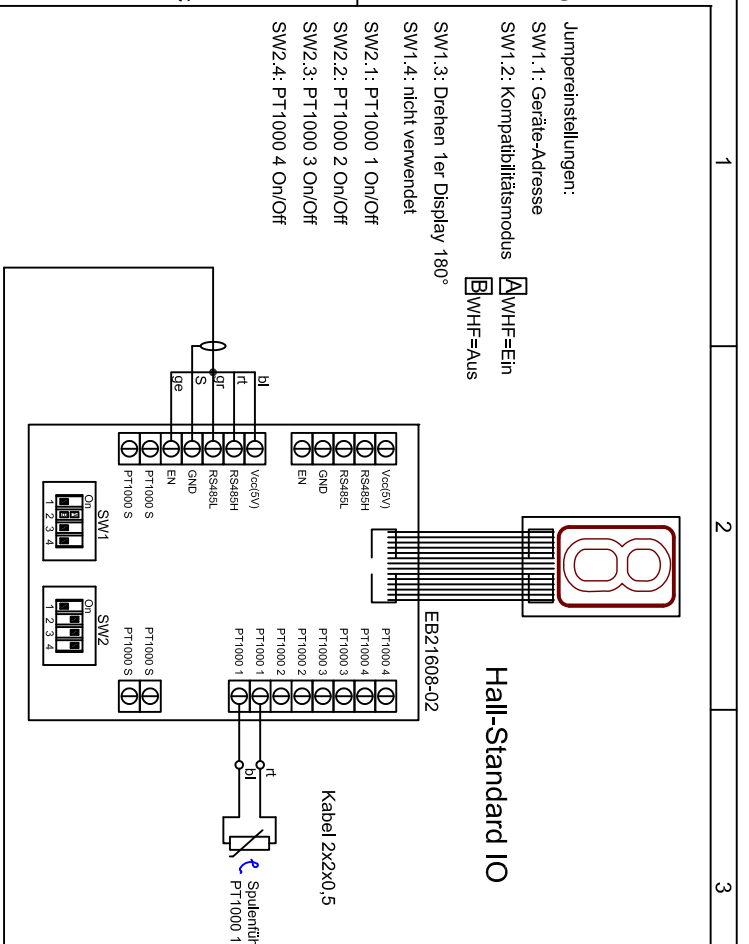

GSG

Hall-Standard I/O

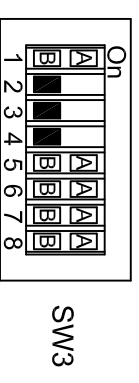
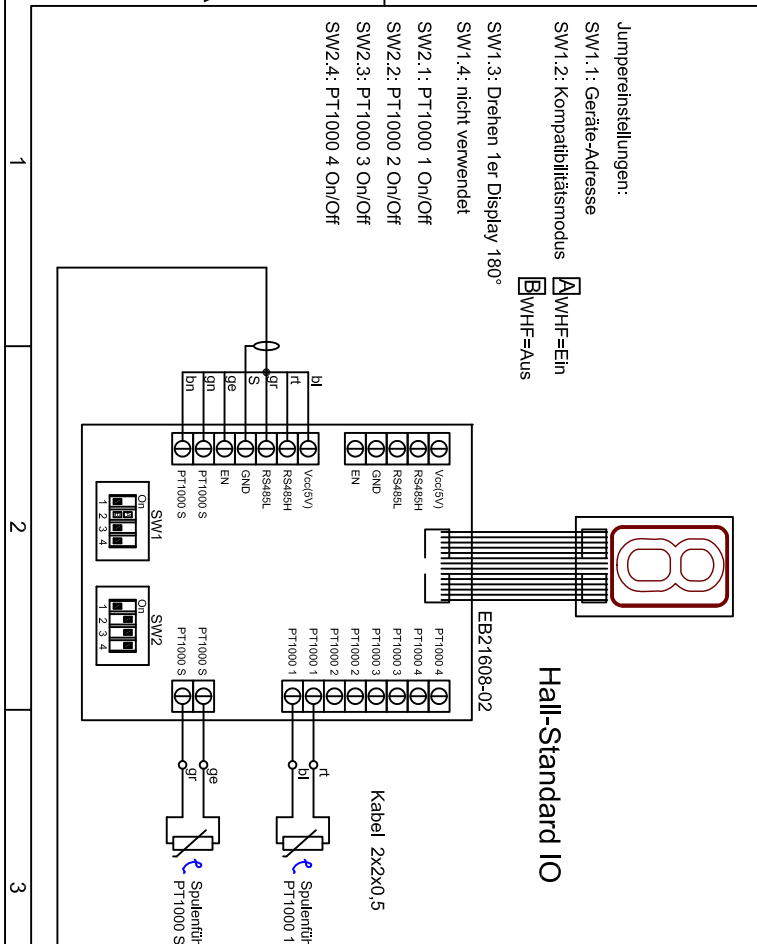

SW3

SW3: 1
 Frequenz = ein (Einzelkochstelle) A
 Pulse = aus (Mehrere Kochstellen) B

SW3: 3 u.4
 Pfannenempfindlichkeit

SW3: 5,6,7 u. 8 Spulentypen
 Move 170x240: 5,6 = On; 7,8 = Off

A = On B = Off

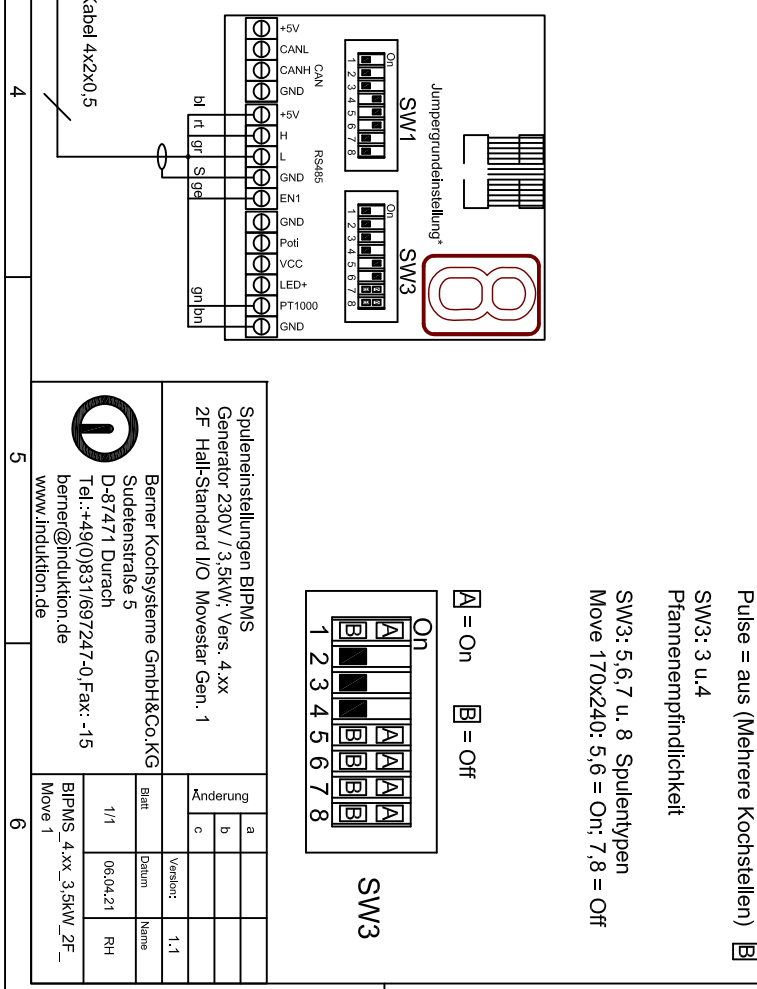

Spuleneinstellungen BIPMS
 Generator 230V / 3,5kW; Vers. 4.XX
 ZF Hall-Standard I/O Movester Gen. 1

Berner Kochsysteme GmbH & Co. KG

Sudetenstraße 5
 D-87471 Durach
 Tel.: +49(0)831/697247-0; Fax: -15
 berner@induktion.de
 www.induktion.de

Änderung	Version: 1.1	
	a	b
c		

BilL	Datum	Name
1/1	06.04.21	RH

BIPMS_4.xx_3.5kW_ZF_
 Move 1

Modul

Jumperstellungen:

SW1: 4 u. 5 Leistungseinstellung

SW1: 6

Warmhaltefunktion = Ein A
 Warmhaltefunktion = Aus B

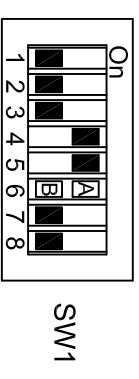

SW1

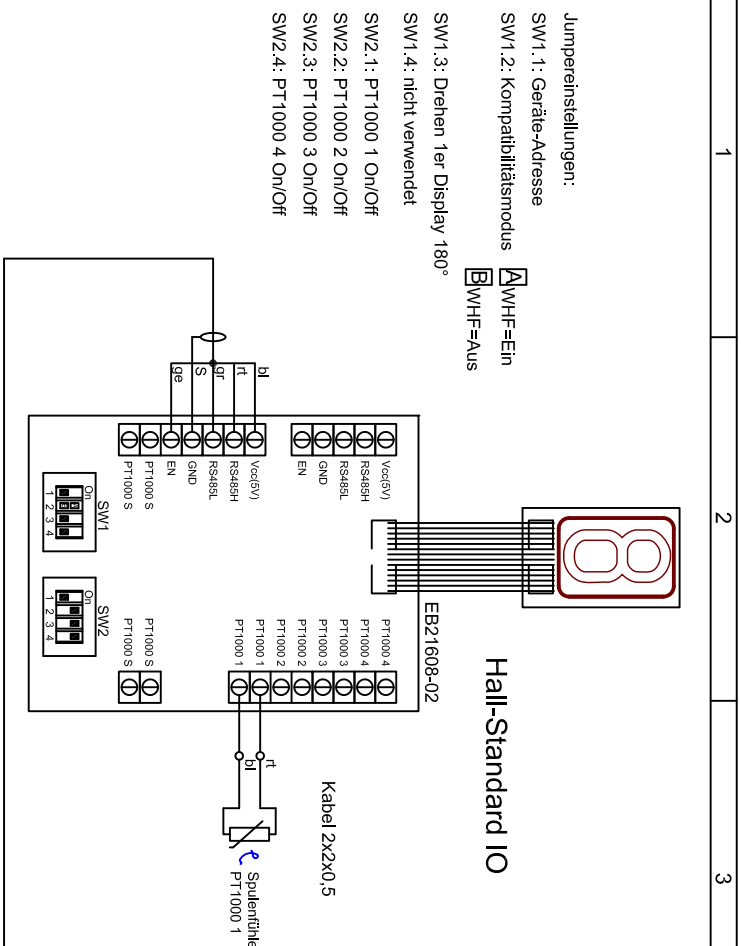

GSG

Jumperstellungen:

SW1: 4 u. 5 Leistungseinstellung

SW1: 6

Warmhaltefunktion = Ein A
 Warmhaltefunktion = Aus B

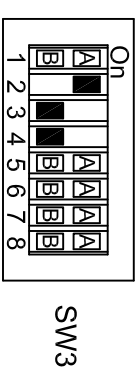

SW1

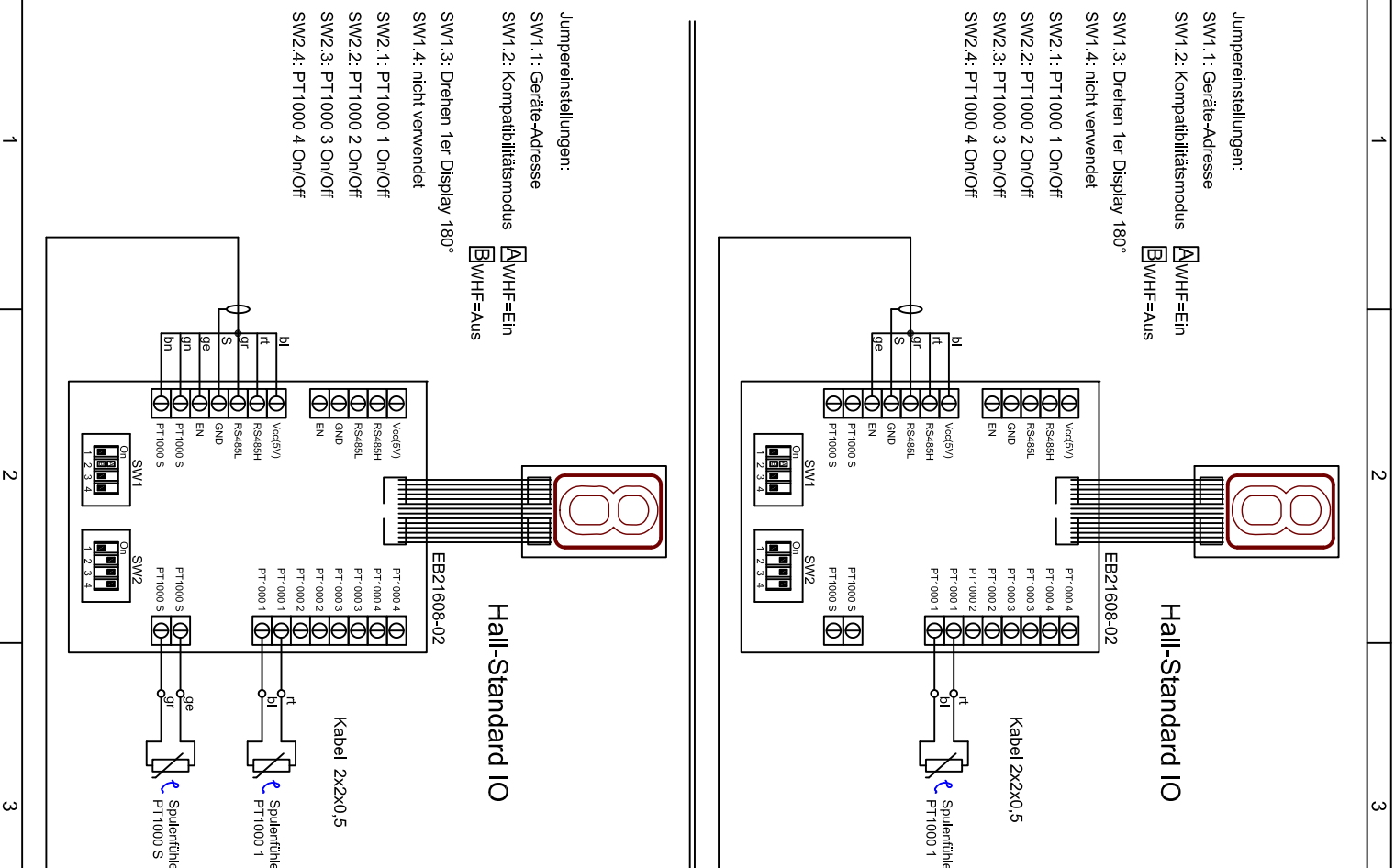

B

Spuleneinstellungen BIPMS
 Generator 230V / 3,5kW; Vers. 4.XX
 ZF Hall-Standard I/O Movester Gen. 2

Berner Kochsysteme GmbH & Co. KG
 Sudetenstraße 5
 D-87471 Durach
 Tel.: +49(0)831/697247-0; Fax: -15
 berner@induktion.de
 www.induktion.de

Änderung		Version:	
a	b	c	1.1
1/1	06.04.21		
BIPMS_4.xx_3.5kW_ZF_		Move 2	

A