

**Ausschnitt in Abdeckung  
316mm x 516mm  
Ansicht mit Luftschachttöffnungen**

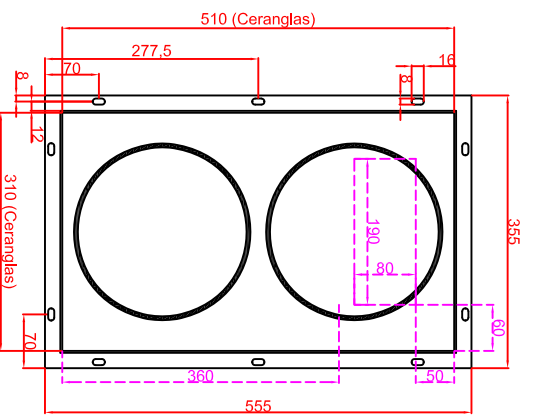

**Ausschnitt in Abdeckung 316mm x 516mm  
Version Generator Modul angebaut**

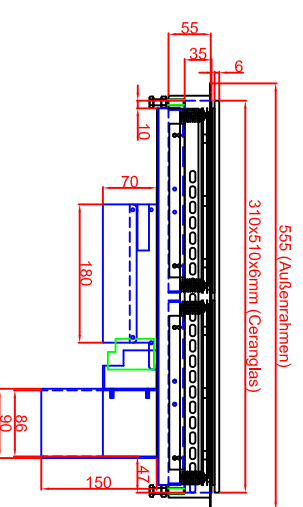

**Ausschnitt in Abdeckung 316mm x 516mm  
Version Generator-Spule getrennt**

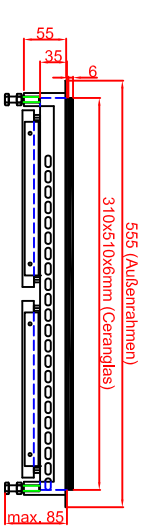

**Generatoransicht  
Version Generator Modul  
Seitenansicht**

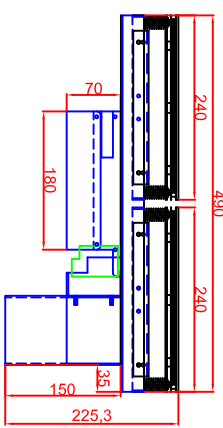

**Frontansicht**

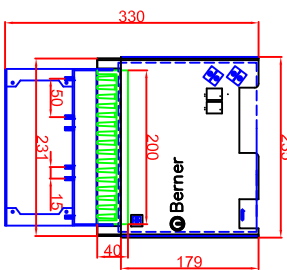

**Generatoransichten  
Version Generator-Spule getrennt  
Seitenansicht**

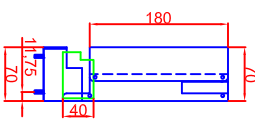

**Frontansicht**

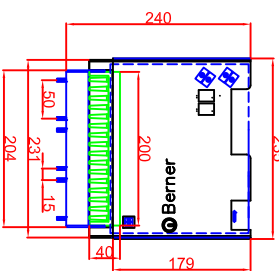

**Schalterblende (optional lieferbar)**

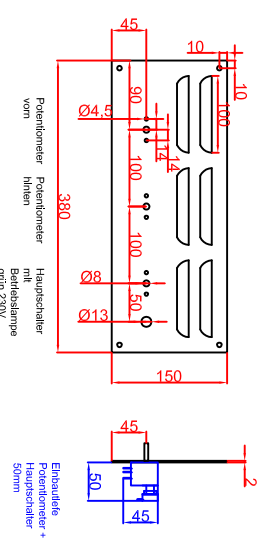

Berner-Kochsysteme GmbH & Co.KG  
Sudetenstrasse 5  
D-87471 Durach

Tel.: +49(0)831/697247-0  
Fax.: +49(0)831/697247-15  
berner@induktion.de  
www.induktion.de

Maststab: 1:10  
Zeichnungsnummer: 4/101

**BIEEG3.5M**  
**flächenbündig (B)**

Bearbeiter	Datum	Name
Gerhard	04.03.2014	Hahn
Ausführung 1	04.03.2014	Berner
Ausführung 2		

