

**Ausschnitt in Abdeckung
380mm x 630mm
Ansicht mit Luftschachtöffnung**

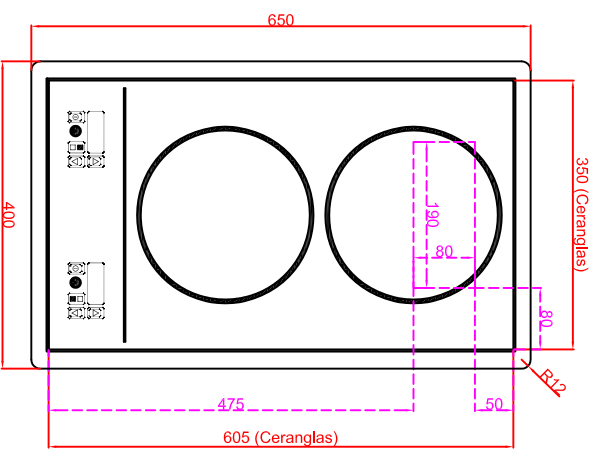

**Ausschnitt in Abdeckung 380mm x 630mm
Version Generator Modul angebaut**

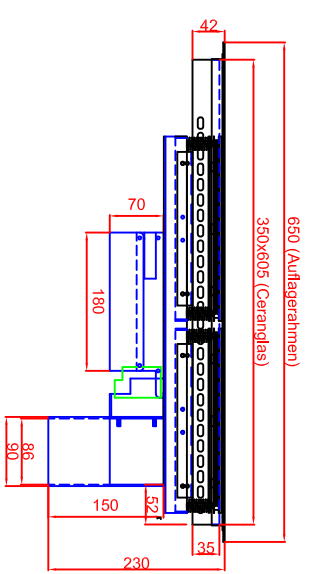

**Ausschnitt in Abdeckung 380mm x 630mm
Version Generator-Spule getrennt**

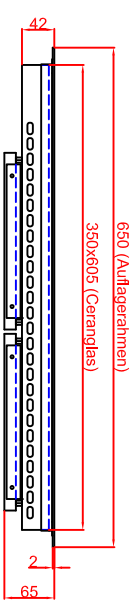

**Generatoransicht
Version Generator Modul
Seitenansicht**

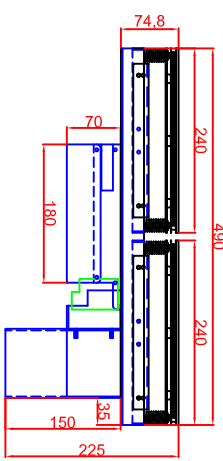

Frontansicht

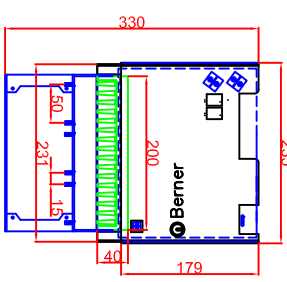

**Generatoransichten
Version Generator-Spule getrennt
Seitenansicht**

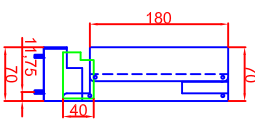

Frontansicht

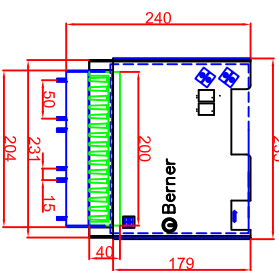

Berner-Kochsysteme GmbH & Co.KG
Sudlenstrasse 5
D-87471 Durach
Tel.: +49(0)831/697247-0
Fax.: +49(0)831/697247-15
berner@induktion.de
www.induktion.de

Maststab: 1:10
Zeichnungsnummer: 012/201
BIEGS3.5TK
Auflagerahmen (A)

Bearbeiter	Datum	Name
Koch	15.01.2014	Hänel
Koch	15.01.2014	Berner
Koch		
Koch		

Blatt	1	von	1
-------	---	-----	---